

LOCKER PLUS

taquillas

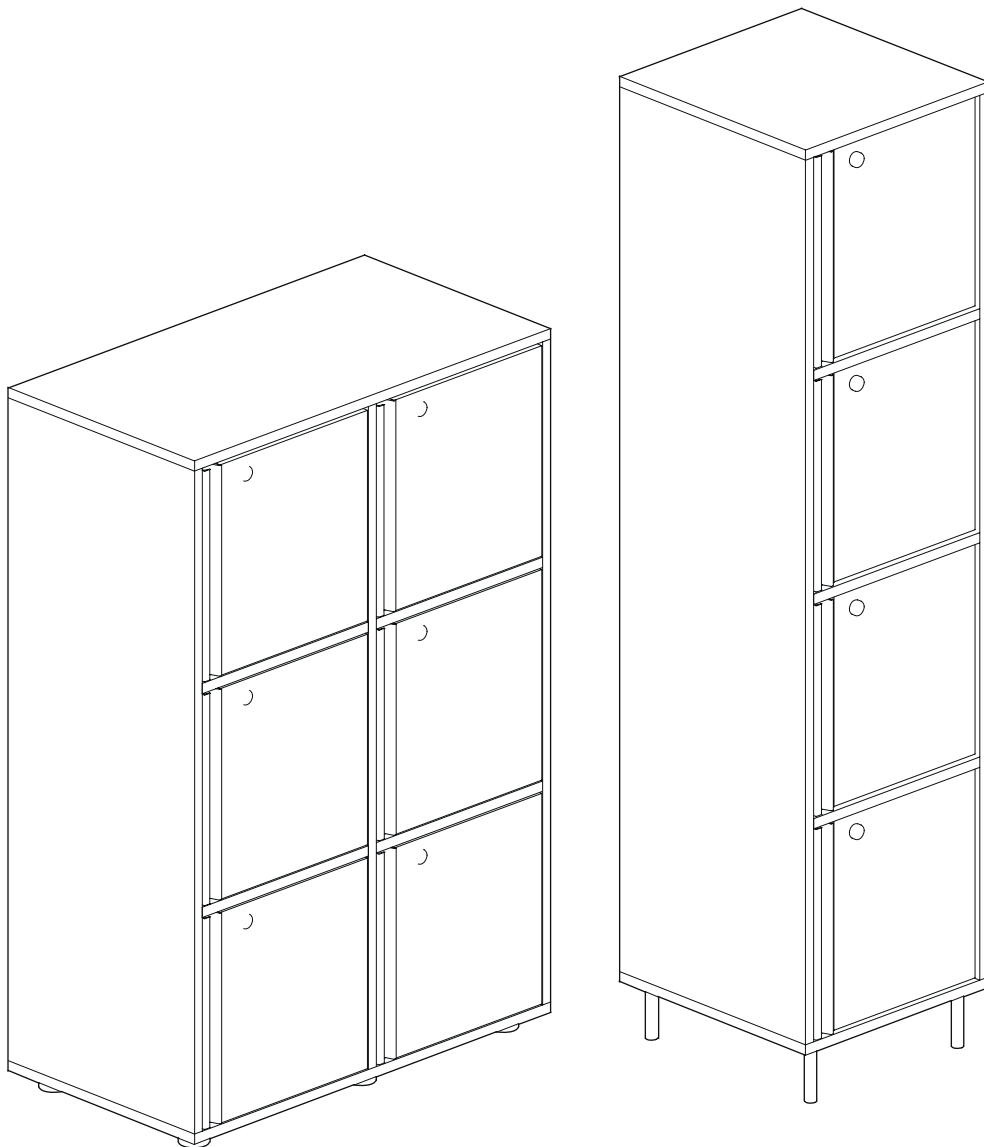

.mdd

B

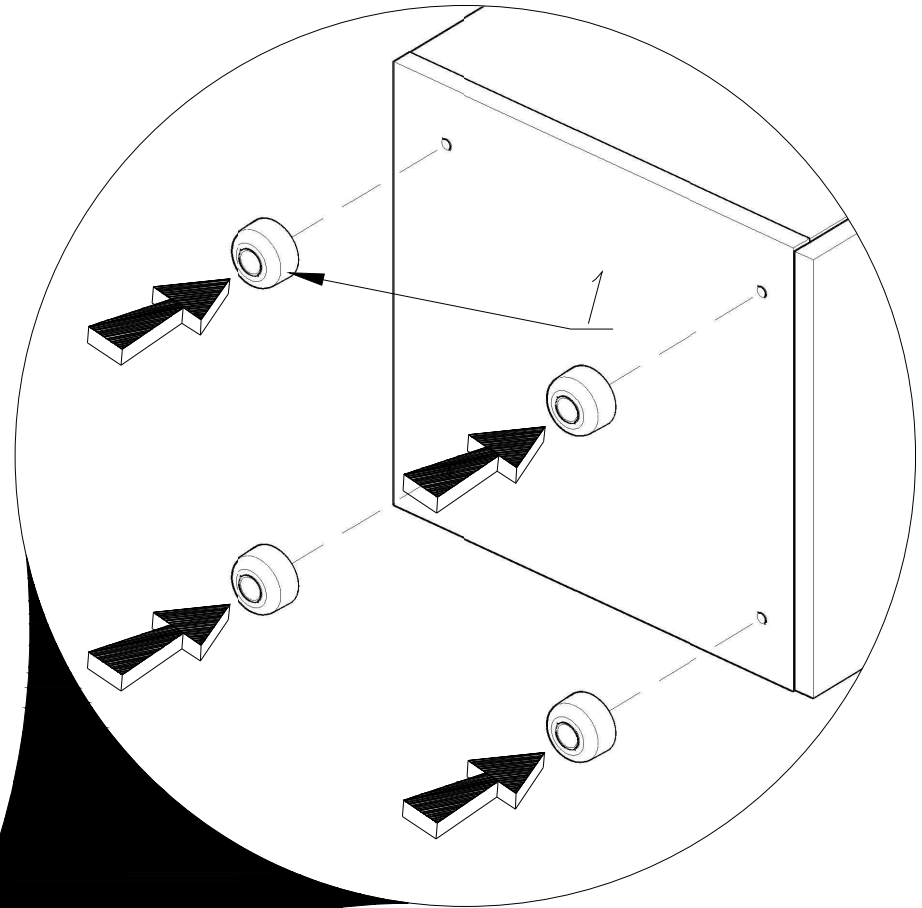
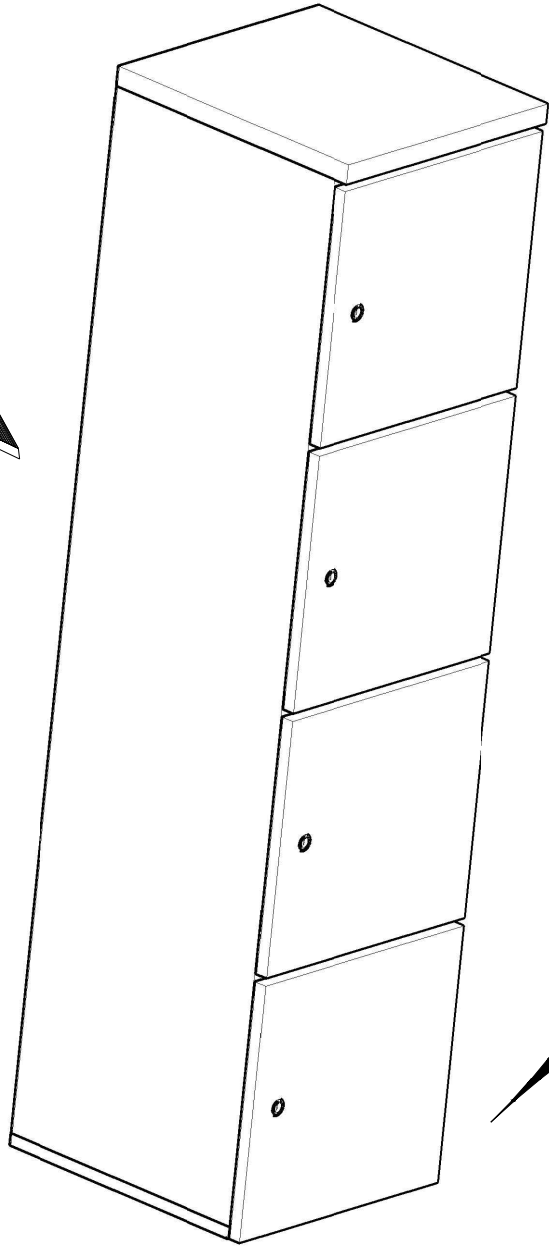
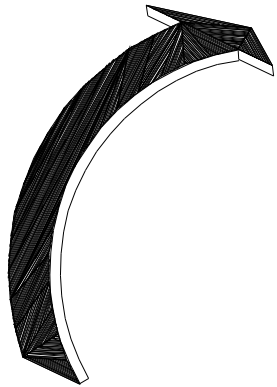

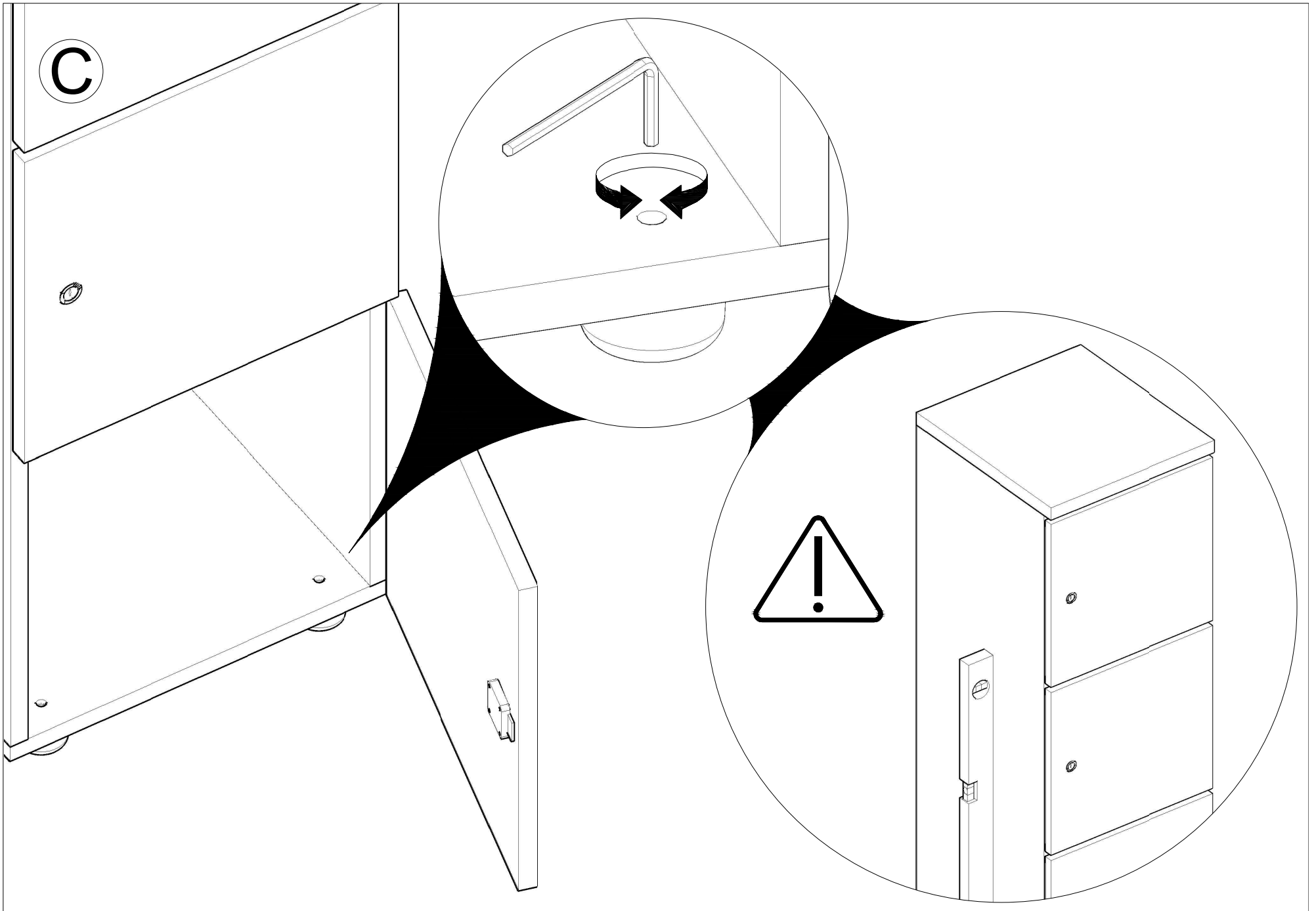



Instrucciones de uso de las taquillas

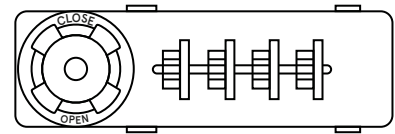
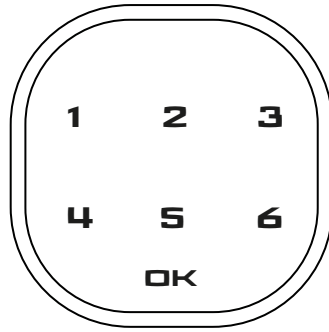
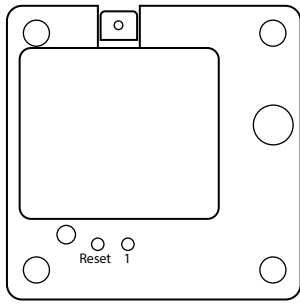

Cerradura el electrónica de tarjeta	5
Cerra dura de código electrónico	9
Cerradura de combinación	12

Cerradura el electrónica de tarjeta

1. Dimensiones de la cerradura

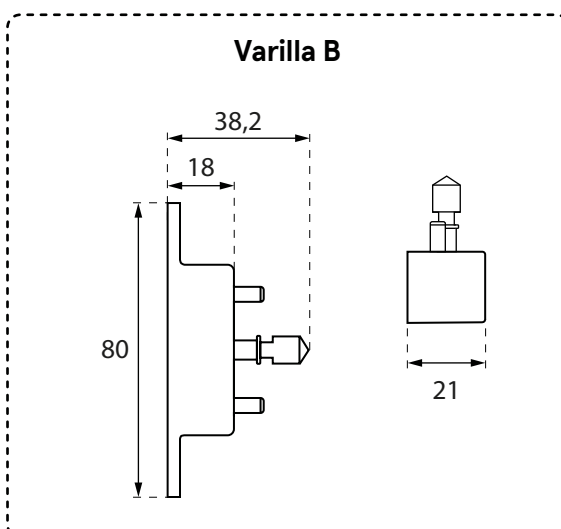
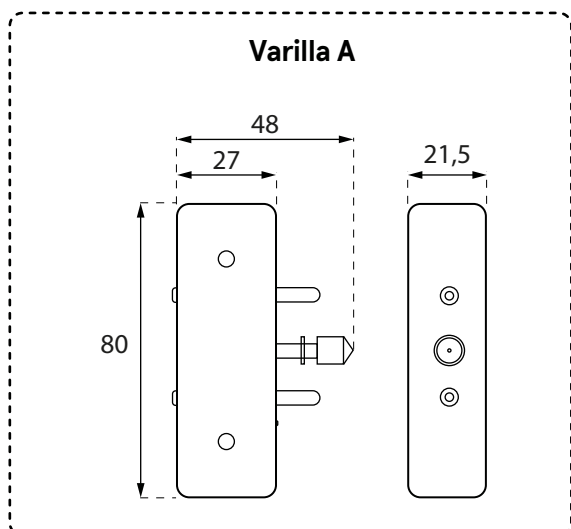
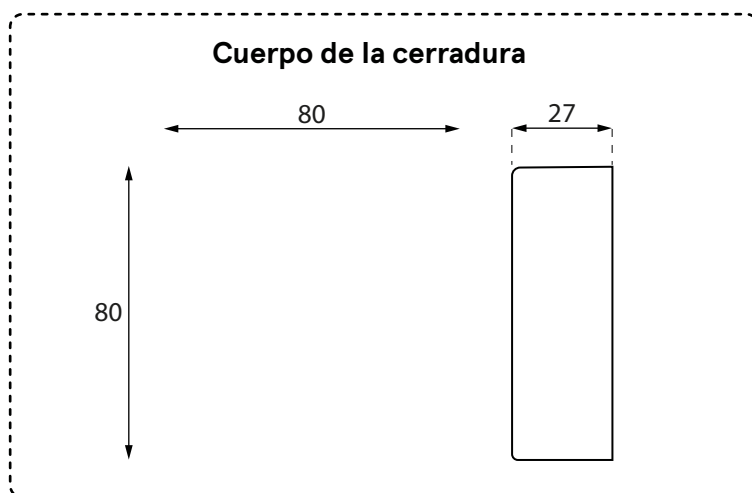

2. Dimensiones de instalación

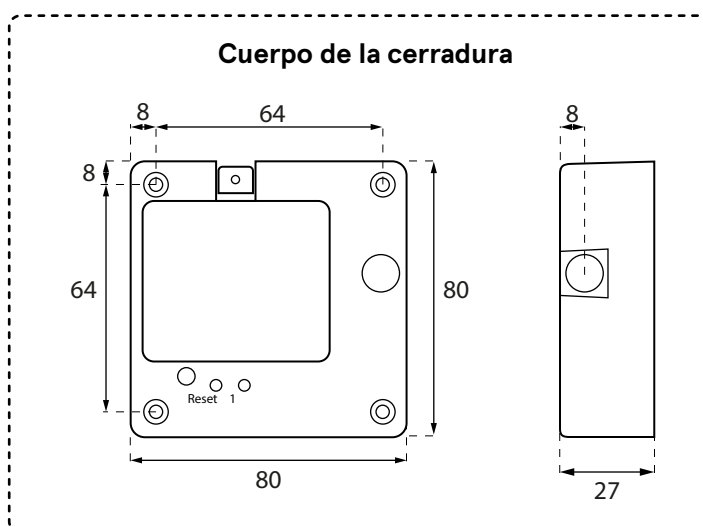

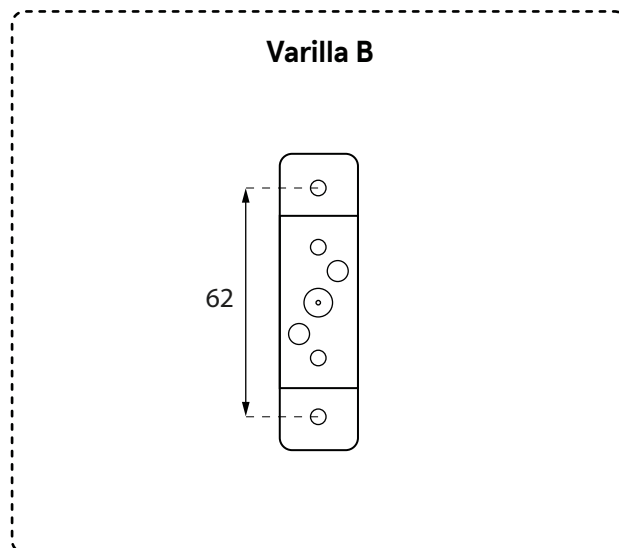
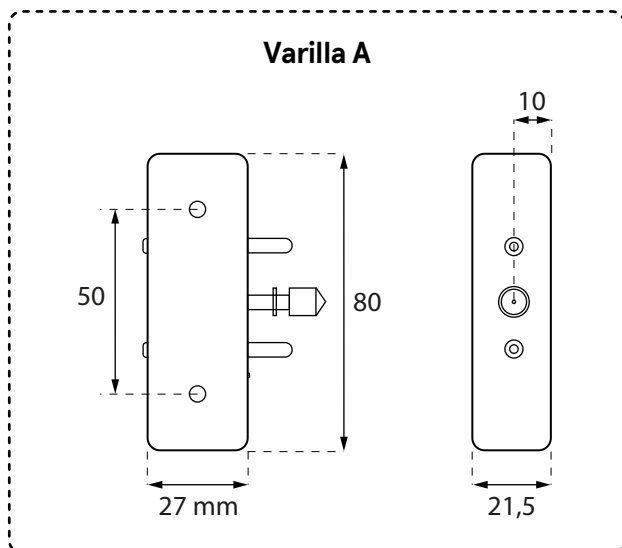

Especificaciones de la cerradura

Numero de modos: 3

Modos: privado / público / oficina

Llave maestra: si (tarjeta)

Disposición: vertical / horizontal

Alimentación: 4 pilas AAA de 1,5 V

Aplicación

Madera: máximo 38 mm

Vidrio: máximo 38 mm

3. Programación de cerraduras



Paso 1: Puesta en marcha inicial

Antes de empezar:

- Abra la tapa de la parte posterior de la cerradura
- Coloque 4 pilas AAA en la cerradura,
- Cierre la tapa.

Activación de la cerradura

- Mantenga pulsado el botón Reset de la parte posterior de la cerradura durante 3 segundos,
- Oirá 3 pitidos y la primera activación se confirmará con dos parpadeos del LED verde.



Paso 2: Configurar el Gestor/Tarjeta Gestora

Programar la tarjeta Manager/Manager para desbloquear la posibilidad de configurar la cerradura.

Para ello

- Pulse una vez el botón 1, situado en la parte posterior de la cerradura
- Cuando el LED verde empiece a parpadear, aplique a la cerradura la tarjeta que desea programar como Tarjeta Manager / de Gestión.

Comentarios

Nota 1: La tarjeta Manager/Manager adquiere este estado después de haber sido programada. Antes de la operación de programación, la tarjeta no contiene ningún dato.

Nota 2: Sin una Tarjeta de Gestor/Gestor programada, no se pueden realizar más pasos.

Nota 3: Describa o etiquete la Tarjeta Manager/Manager y manténgala fuera del alcance de terceros.

Nota 4: Puede asignar un máximo de 20 Tarjetas de Gestión a una misma cerradura.

Programación de varias Tarjetas de Gestión:

- Pulse una vez el botón 1, situado en la parte posterior de la cerradura,
- Cuando el LED verde comience a parpadear, aplique a la cerradura la tarjeta que desea programar como Tarjeta de Gestión,
- Repita esta operación para cada tarjeta por separado.

Comentarios

Nota 1: No aplique varias tarjetas a la vez mientras el LED parpadea. Inicie la siguiente configuración una vez finalizada la anterior.



Paso 3. Seleccionar el modo de funcionamiento de la cerradura

1. Público

-  1. Tarjetas utilizadas en este modo: Manager, Usuario.
- 2. La tarjeta Manager en modo público tiene la función adicional de tarjeta Master.

El modo público está diseñado para usuarios que acceden una sola vez.

La tarjeta se programa cada vez que se abre la cerradura, después de que la tarjeta se haya aplicado al lector.

2. Privado

-  1. Tarjetas utilizadas en este modo: Gestor, Usuario, Borrado.

Una cerradura que funciona en modo privado solo admite tarjetas que hayan sido previamente programadas en ella. La cerradura se abre cuando se le aplica la tarjeta de usuario/maestro.

El bloqueo se produce automáticamente cuando se cierra la cerradura y se apaga el LED de encriptación. El modo privado es el más utilizado en las taquillas de personal.

3. Oficina

-  1. Tarjetas utilizadas en este modo: Gestor, Usuario, Extracción.
- 2. La apertura de emergencia de la taquilla se realiza mediante la Tarjeta de Gestión.

El modo oficina es la variante comercial.

La misma tarjeta de usuario se utiliza para bloquear y abrir la cerradura en el modo oficina.

Esta opción impide que la taquilla se cierre sola, para lo cual se requiere confirmación mediante la aplicación de la tarjeta.



Paso 4 Programación del modo seleccionado

1. Público

- Pulse 3 veces el botón „Set" situado en la parte posterior de la cerradura.
- Cuando el LED empiece a parpadear, inserte la tarjeta de administración.
- Oirá un pitido, que es la confirmación de que la operación ha finalizado.

2. Privado

- Pulse 3 veces el botón „Set" situado en la parte posterior de la cerradura.
- Cuando el LED empiece a parpadear, inserte la tarjeta de administración.
- Oirá dos pitidos, que son la confirmación de que la operación se ha completado.

3. Oficina

- Pulse 3 veces el botón „Set" situado en la parte posterior de la cerradura.
- Cuando el LED empiece a parpadear, inserte la tarjeta de administración.
- Oirá tres pitidos, que son la confirmación de que la operación se ha completado.



Paso 5. Programación de la tarjeta

1. Tarjeta de supresión

- 💡 1. La Tarjeta de Borrado borra todas las Tarjetas de Usuario programadas.
- 2. Puede asignar un máxima de 10 Tarjetas de borrado a una sola cerradura.

La tarjeta de borrado solo elimina las tarjetas de usuario.

Programación de la tarjeta de borrado

- Pulse dos veces el botón 1.
- Cuando el LED rojo parpadee, introduzca la tarjeta de administración y, a continuación, la tarjeta que desea programar como tarjeta de borrado.
- La finalización con éxito del proceso se indica mediante el parpadeo del LED verde.

2. Tarjeta de usuario

Programación de la tarjeta de usuario

- Pulse dos veces el botón 1.
- A continuación, aplique la tarjeta que desea programar como tarjeta de usuario.
- Un pitido continuo y el parpadeo del LED verde confirmaran que el registro se ha realizado correctamente.

3. Tarjetas de usuario múltiple

- 💡 1. Si se registran varias Tarjetas de Usuario, solo es necesario utilizar una vez la Tarjeta de Gestión, para confirmarla en la fase inicial de programación.

Programación de varias tarjetas de usuario

- Pulse dos veces la tecla 1.
- Utilice la Tarjeta de Gestión y, a continuación, aplique la tarjeta que desee programar como Tarjeta de Usuario.
- Un pitido continuo y el parpadeo del LED verde confirman que el registro se ha realizado correctamente.
- Aplique la siguiente tarjeta que desee programar, espere el tono de confirmación de registro.
- Repita el proceso para cada tarjeta de usuario adicional.

4. Restablecer la configuración de fabrica

- Mantenga pulsado el botón Reset de la parte posterior de la cerradura durante 3 segundos.
- Los 3 pitidos y el parpadeo son una serial que confirma que la operación se ha realizado correctamente.

Cerra dura de código electrónico

1. Dimensiones de la carrocería

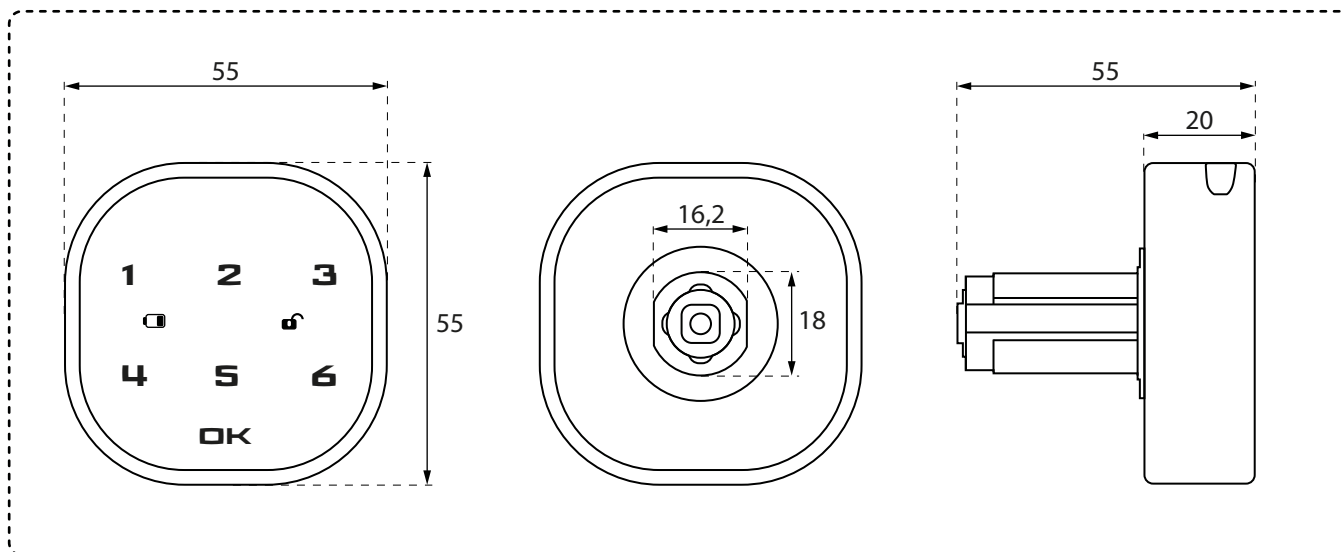

2. Montaje

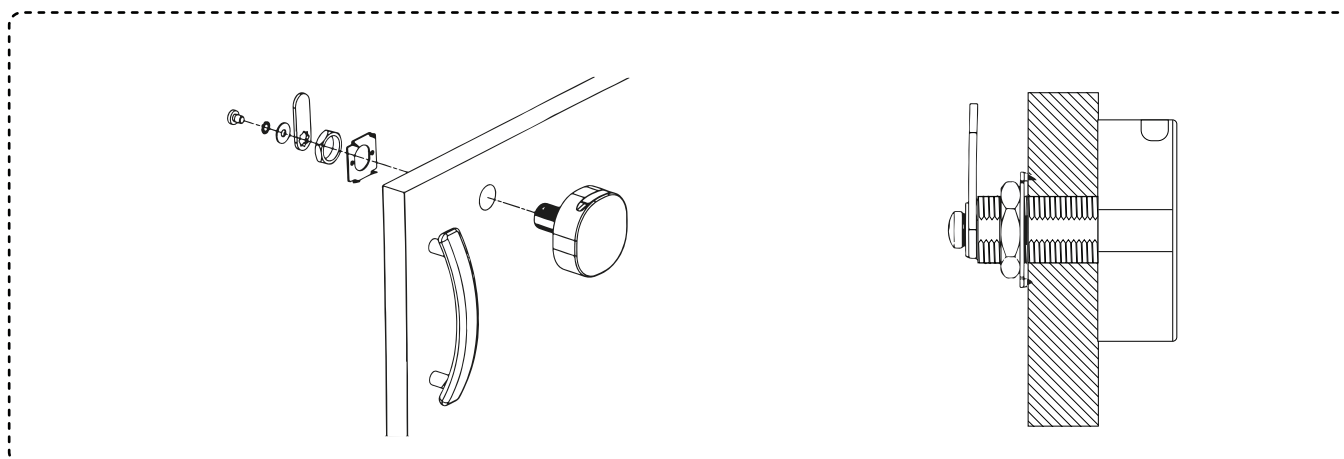

Especificaciones de la cerradura

Alimentación: 3V Cr2032

Aplicación

Madera: máximo 38 mm

Vidrio: máximo 38 mm

3. Utilización / configuración



Apertura

Antes de empezar:

- Abra la tapa de la parte posterior de la cerradura,
- Coloque una pila Cr2032 de 3 V en la cerradura,
- Cierre la tapa.

Otwieranie:

- Introduzca el código de fabrica (1234) y pulse el botón OK,
- Oirá un pitido largo
- Cuando el LED se ilumina en verde, la cerradura esta desbloqueada,
- Gi re el porno 180 grados.

Cierre:



- Gi re el mando 180 grados hasta su posición original.





Programación

Programa la tarjeta Manager/Manager para desbloquear la capacidad de configurar la cerradura.

1. Zmiana kodu

- Introduzca el código de fabrica (1234) y pulse OK, oirá un pitido largo y el LED  se pondrá verde.
- Mantenga pulsado el botón OK durante aproximadamente 2 segundos, el LED  comenzara a parpadear, introduzca el nuevo código y pulse el botón OK. Escuchara un pitido largo indicando que el código ha sido cambiado.

2. Activación del modo público

- Introduzca el código y pulse el botón OK, oirá un pitido largo, el LED  se pondrá verde.
- Mantenga pulsado el botón OK durante unos 2 segundos, cuando el LED  empiece a parpadear pulse OK de nuevo.
- Introduzca el código "44" y pulse OK. Oirá un pitido largo indicando que se ha activado el modo público.

3. Configuración de un código de un solo uso

- Pulse el botón OK, el LED  comenzara a parpadear.
- Introduzca un código de un solo uso (de 4 a 15 dígitos).
- Oirá un pitido largo indicando que el código de un solo uso ha sido configurado.
- * Tenga en cuenta que el código de un solo uso solo le autoriza a abrir la cerradura una vez y que la cerradura borra automáticamente este código de su memoria cuando se cierra. Si desea volver a abrir la cerradura, deberá volver a configurar el código de un solo uso.

4. Desconexión del modo público

- Introduzca el código y pulse "OK", oirá un pitido largo
- Mantenga pulsado el botón OK durante unos 2 segundos, el LED  empezara a parpadear. Pulse de nuevo el botón OK.
- Introduzca el código "43" y pulse el botón OK. Oirá un pitido largo que indica que el modo público se ha desactivado.

5. Activar/desactivar la función de ocultación del código

- introduzca el código y el botón OK, oirá un pitido largo.
- Mantenga pulsado el botón OK durante unos 2 segundos, el LED  empieza a parpadear. Pulse de nuevo el botón OK.
- a) Introduzca el código "42" y pulse el botón OK. Oirá un pitido largo que indica que se ha activado la función de ocultación de código.
- b) Introduzca el código "41" y pulse el botón OK. Oirá un pitido largo que indica que la función de ocultación de código esta desactivada.



Características



- Es posible recuperar un código olvidado utilizando una llave USB. El código se cambiara al predeterminado de fabrica "1234".
- Función de ocultación del código: Posibilidad de ocultar el código correcto introduciendo un código falso (max. 16 dígitos) antes o después de él.
- La alarma se activara después de que el código se haya introducido incorrectamente cuatro veces. La cerradura quedara bloqueada durante 60 segundos.
- Notificación automática de baja tensión de la batería.
- La cerradura está equipada con una pila la Cr2023 de 3V. El ultimo código almacenado no se perderá al cambiar la pila.



Resolución de problemas

Problema	Causa	Solución del problema
Tras introducir el código, se oye un doble pitido y la cerradura se abre con retardo.	Tensión de la batería demasiado baja	Sustituir la batería
Después de introducir el código, se oye una serial, la cerradura no se abrirá	El mando está en la posición incorrecta	Gire el mando a la posición correcta
Sin serial acústica al tocar los botones, la cerradura puede abrirse con normalidad	El timbre no funciona	Sustituir la campana

Cerradura de combinación

1. Dimensiones de la carrocería

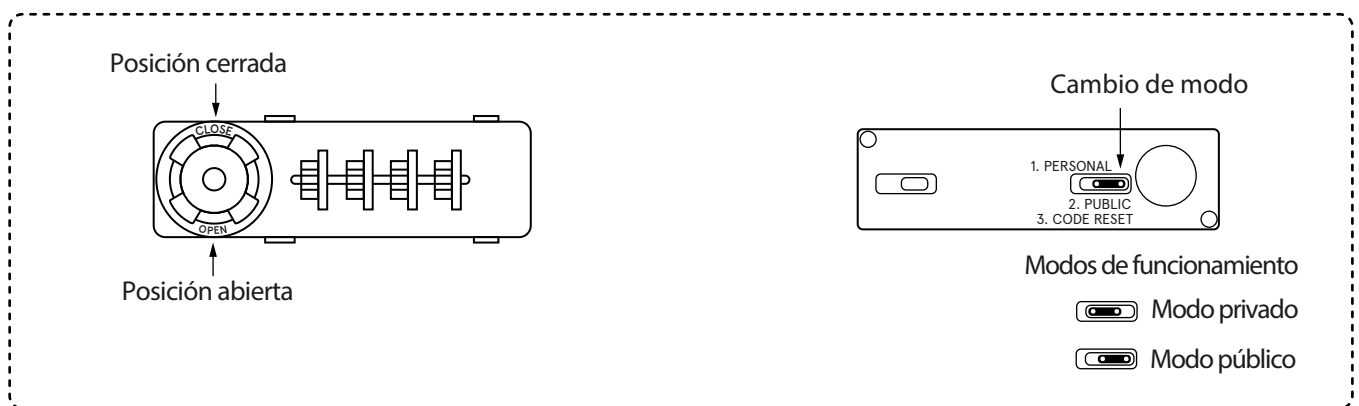
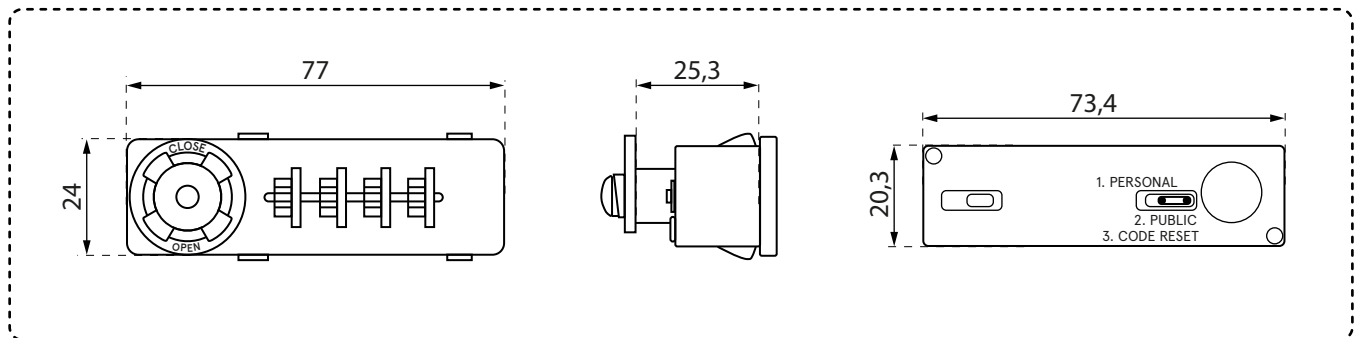

2. Utilización / configuración



Programación

1. Modo privado

La cerradura admite un único código, que debe introducirse cada vez que se abre la taquilla. El modo privado es el más utilizado en las taquillas de personal.



Atención

Realice todas las operaciones de programación en Modo Privado con la puerta del armario en el que está montada la unidad abierta.

Programación del modo privado:

- Ponga el código de bloqueo en „0000“.
- Coloque el interruptor trasero en la posición „Restablecer código público“.

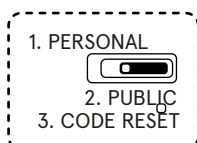

- Gire el mando 180 grados: el indicador estará en la posición „abierto”.

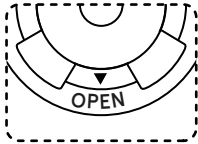

- Establezca su código y manténgalo fuera de la vista.
- Gire el mando 180 grados - el indicador

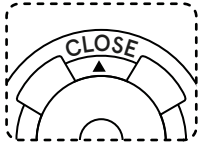

- Coloque el interruptor trasero en la posición „Personal”

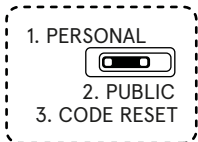

Cambiar código en modo privado:

- Introduzca el código existente.
- Coloque el interruptor trasero en la posición „Restablecer código público”.

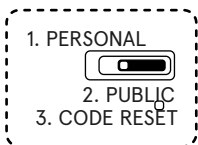

- Gire el mando 180 grados: el indicador estará en la posición „abierto”.

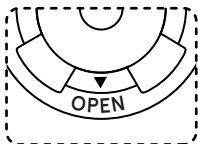

- Establezca su código y manténgalo fuera de la vista.
- Gire el mando 180 grados - el indicador estará en la posición „cerrar”.

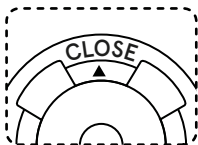

- Coloque el interruptor trasero en la posición „Personal”.

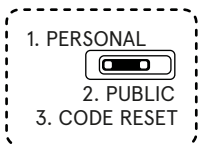

Recuperación de código en modo privado:

Atención

Si necesita abrir la cerradura en caso de emergencia, utilice la llave maestra correspondiente. Esta llave no abre la cerradura, solo permite encontrar la combinación de código olvidada.

- Introduzca la llave en el cilindro y gírela 180 grados.
- Deje la llave en esta posición hasta completar el siguiente paso.
- Gire los discos de bloqueo hasta que note resistencia. Una vez que los discos se hayan detenido, pase al siguiente disco. Los discos bloqueados determinan el código de bloqueo.
- Para validar la operación, gírela llave a su posición original y luego retírela de la cerradura.

2. Modo Público

El proceso de programación de una cerradura en Modo Público se realiza de dos formas, dependiendo de las circunstancias.

Atención

Realice todas las operaciones de programación en Modo Público con la puerta del armario en el que está instalada la unidad abierta.

Programa el modo público en la nueva cerradura:

- Ajuste el código de la cerradura a „0000”
- Ajuste la posición del interruptor trasero a „Reinicio código público”

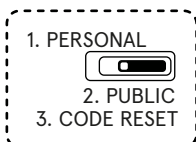

- Gire el mando 180 grados: el indicador estará en la posición „abierto”.

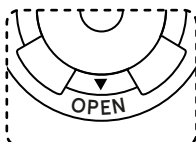

- Ajuste su código
- Gire el mando 180 grados - el indicador estará en la posición „cerrar”.

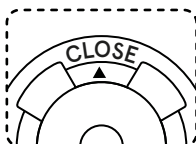

Cambiar de modo privado a modo público:

- Introduzca el código existente
- Coloque el interruptor trasero en la posición „Restablecer código público”.

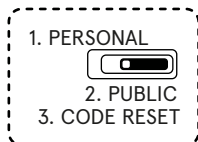

- Gire el mando 180 grados: el indicador estará en la posición „abierto”.

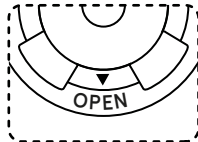

- Ajuste su código
- Gire el mando 180 grados - el indicador estará en la posición „cerrar”.

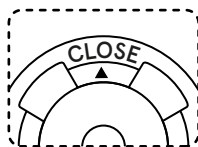

Información importante

- El procedimiento de recuperación del código es el mismo para cada modo.
- El uso correcto de la cerradura implica introducir el código, girar el pomo a la posición "abierto" y cerrar la puerta.
- Siempre que sea posible, las operaciones de programación deben realizarse con la puerta abierta.
- Es aconsejable tomar todas las precauciones posibles cuando la cerradura está en Modo Público. Sobre todo, se aconseja enmascarar el código correcto girando aleatoriamente los diales de la cerradura antes de alejarse del armario.
- El interruptor desafiado para cambiar de modo permite cambiar en dos direcciones opuestas. Para el Modo Privado, mueva el interruptor hacia la izquierda. Para el Modo Público o para realizar un reset, el interruptor debe estar hacia la derecha. Recuerde que la opción „reset de código" no es un modo.