

# Sonic

## technische Beschreibung



.mdd

**.mdd befindet sich seit Jahren in Gruppe der besten Produzenten, die auf Büromöbel spezialisiert sind.**

Von unserer Qualität zeugen die von uns erhaltenen Auszeichnungen sowie die immer steigende Nachfrage nach den von uns angebotenen Produkten.

Die Realien des heutigen Markts erfordern ständiges Verbessern der Qualität - sowohl des Produkts als auch der Tätigkeiten innerhalb der Firma. Dies betrifft vor allem, neben Qualität dre Unternehmen verlaufenden Prozesse, Handelsdienstleistung und Marketing. .mdd gehört mit Sicherheit zu den Unternehmen, die für alle erwähnten Bedingungen sorgen, da siese die Grundlage des ökonomischen Firmenerfolgs sind.

Die ständigen Investitionen in den Maschinenpark, Optimierung der Verwaltungssysteme und Erweiterung der Fläche von Produktionshallen lassen uns die Zeit reduzieren, die für die Produktion eines hochqualotativen, fertigen Produkts nötig ist.

**Unsere langjährige Erfahrung im Bereich von Produktion der Büromöbel bestätigt eine Referenzliste der Firmen und Institutionen, die unsere Leistungsfähigkeit und komplexen Service zu schätzen wissen.**

**Umweltschutzpolitik... ist eine von unseren Prioritäten.**

Ständig investieren wir in die Ausstattung, die uns Energie erhalten lässt. Die industrielen Abfälle werden bei .mdd mit höchster Aufmerksamkeit recycelt. .mdd hat zahlreiche Zertifikate, die unsere Sorge um Abfallverwertung bestätigen. Alle von uns gebrauchten Materialien sind umweltfreundklich und alle unsere Produkte haben Recyclingquote von 95%.



**Allgemeine Informationen:**

**Gewährleistung:**

.mdd-Produkte - **5 Jahre.**  
Elektrische Bestandteile und Stoffe - **2 Jahre.**

**Zertifikat - Melaminplatte:**



**Zertifikat - der Stoff:**



**Montage:**

Produkt wird in Elementen geliefert

**Verpackung:**

Karton, Folienhülle

**Gemäß Normen:**

PN-EN ISO 354:2005

**Plattendichte:**

- 12 mm - 690 - 750 kg/m<sup>3</sup>
- 18 mm - 650 - 690 kg/m<sup>3</sup>
- 28 mm - 610 - 630 kg/m<sup>3</sup>
- 36 mm - 610 - 630 kg/m<sup>3</sup>

**Rohstoffzusammensetzung \*:**

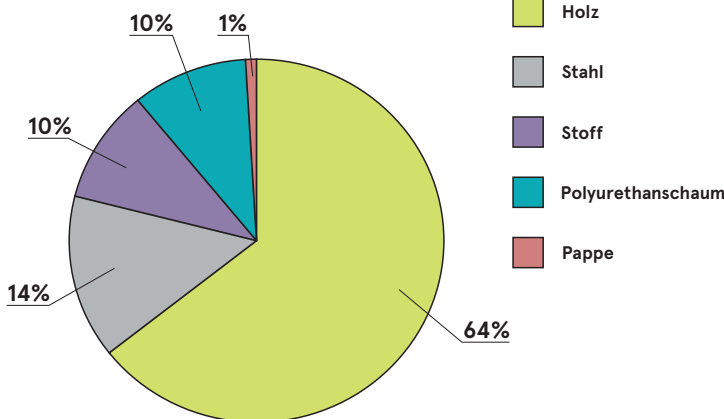

\* laut der EPD-Erklärung

**Recyclingfähigkeit \*\***

Recycling: 0% - Downcycling: 100%

**Recyclinganteil**

18%

**CO<sub>2</sub>-Fußabdruck**

7,7 kg

\*\* durchschnittswerte für einen Vertreter einer bestimmten Gruppe; Werte können bei anderen Produkten abweichen.

## Paneele für Einzel- und Bench - System

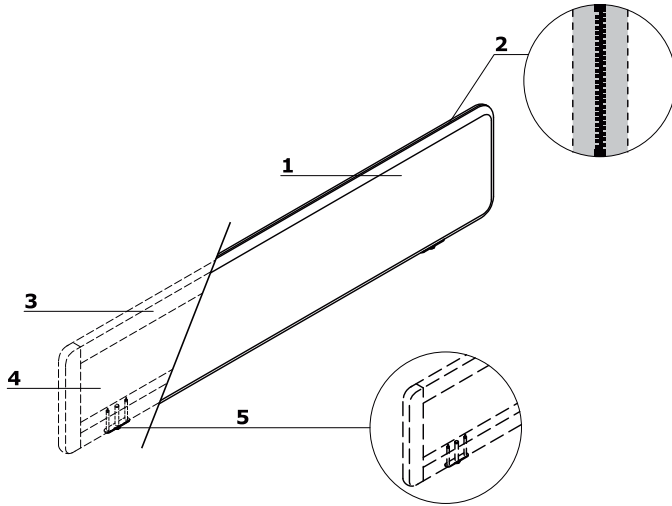

1. **Panel Sonic** - gepolstert, Akustikklasse "A"; Möglichkeit, Nadeln anzuhänge
2. **Reißverschluss** - als Dekorelement, lässt sich nicht öffnen, Farbe: Anthrazit
3. **Rahmenkonstruktion aus massivem Leimholz**
4. **Füllung** - akustische Vliesstoffe mit hoher Schallabsorption und -streuung
5. **Stahlhalterung** - im Rahmen eingesetzt, mit Maschinengewinde zur stabilen Montage von Paneelhalter (betrifft Schreibtischpaneele)

## Paneelhalterung

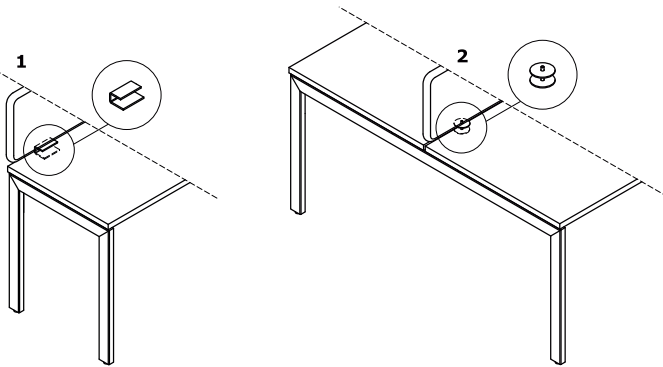

1. **Ogi, Ergonomic Master** - Griffe für Einzelschreibtische (OPTION GEGEN AUFPREIS); Geeignet für die Montage auf 16-30 mm starken Arbeitsplatten
2. **Ogi** - Griffe für Bench-Systeme enthalten; Metall, pulverbeschichtet; Geeignet für die Montage auf 16-30 mm starken Arbeitsplatten

www.mdm.eu

## Griffe für Ogi Drive - Abmessungen (mm)

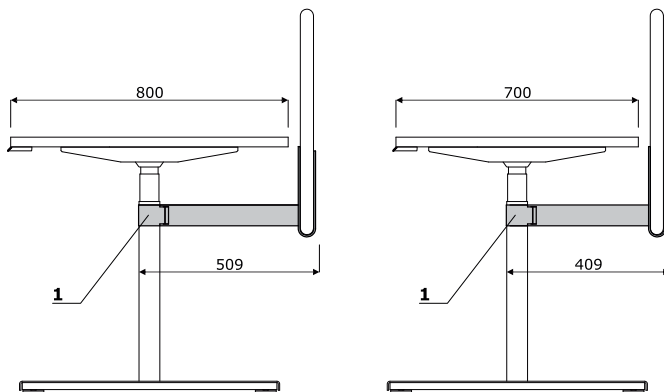

1. **Ogi Drive Befestigungselement** - gegen Aufpreis erhältlich; am Gestell befestigt; Metall pulverbeschichtet, Profil: 60x60mm

Hinweis - Beim Kauf des Ogi Drive-Befestigungselements, das am Gestell befestigt wird, besteht keine Möglichkeit die Zubehörschiene zu montieren.

<p><b>Sonic</b></p>	<p>Datum der Vorbereitung 12.05.2023</p>	<p>Die in diesem Dokument enthaltenen Daten sind am Tag der Erstellung gültig. Produktänderung erfordert keine systematische Aktualisierung des Dokuments, wenn die Grundeigenschaften davon nicht betroffen sind.</p>	<p>Seite 3/20 <b>technische Beschreibung</b></p>
---------------------	--	--	--

## Befestigung von Paneelen an Schreibtischen mit Schiebepalte

1. Befestigungselement für Einzeltische – an Metalltraverse befestigt
2. Befestigungselement für Bench – Systeme – an Metalltraverse befestigt

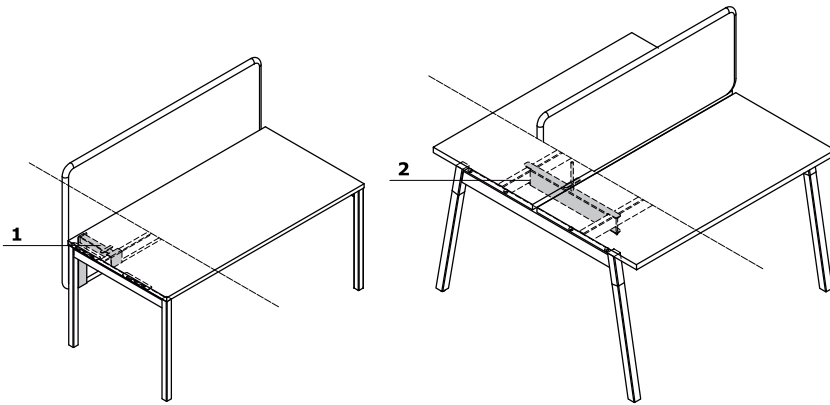

Hinweis - Panel sollte vor der Montage der Tischplatte montiert werden

## Seitenpaneele für Einzelschreibtische

1. Stoff - Akustikklasse "A"; Möglichkeit, Nadeln anzuhänge
2. Befestigungselement - Metall, pulverbeschichtet
3. Reißverschluss - als Dekorelement, lässt sich nicht öffnen, Farbe: Anthrazit

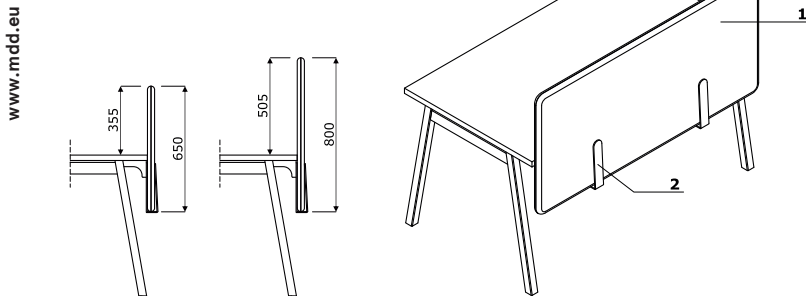

www.mdm.eu

## Querpaneele für Bench - System

1. Panel Sonic – Akustikklasse A, Möglichkeit Nadeln anzuhängen; Reißverschluss in Anthrazit als Deko-Element, keine Möglichkeit, den Reißverschluss zu öffnen
2. Befestigung zu Seitenpaneelen für Ogi Schreibtische – Fuß 2 Stck.

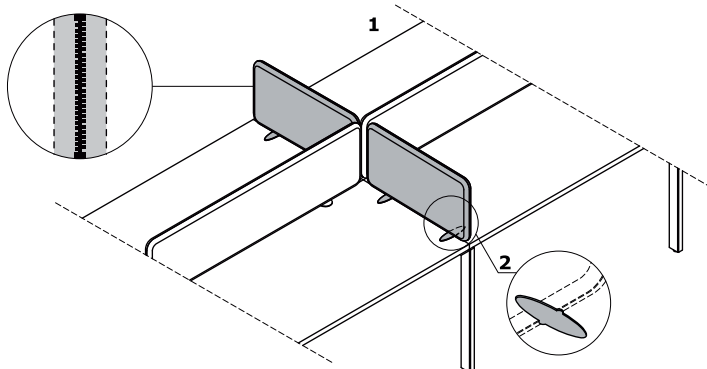

Sonic	Datum der Vorbereitung 12.05.2023	Die in diesem Dokument enthaltenen Daten sind am Tag der Erstellung gültig. Produktänderung erfordert keine systematische Aktualisierung des Dokuments, wenn die Grundeigenschaften davon nicht betroffen sind.	Seite 4/20 technische Beschreibung
-------	--------------------------------------	---	---------------------------------------

## Seitenpaneele für Einzel- und Bench - System

1. **Paneele Sonic** - Akustikklasse A, Möglichkeit Nadeln anzuhängen; Reißverschluss als Dekorelement, nicht abnehmbar
2. **Befestigung der Seitenpaneele** - Metall, pulverbeschichtet, Farbe: M009 - aluminium halbmatt

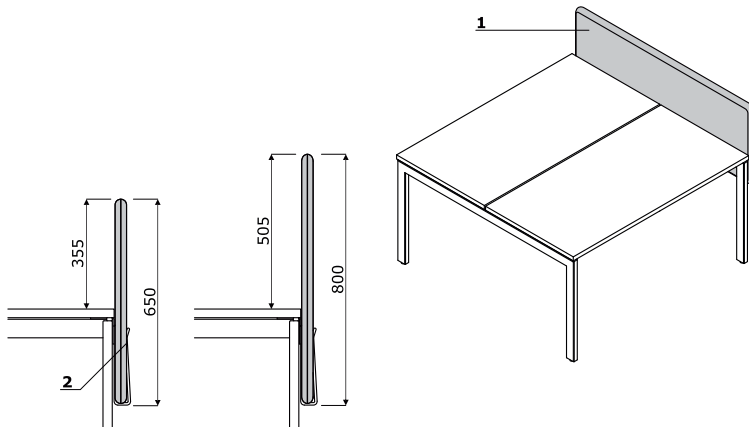

## Ausstattung für Organisationsleiste

1. **Organisationsleiste** - max. Belastung: 3,5 kg pro Punkt, 7 kg pro Seite halbmatt
2. **Monitor - Halter** - Metall, pulverbeschichtet, M009 - aluminium halbmatt
3. **Stiftehalter** - Metall, pulverbeschichtet
4. **Fach** - A4-Format
5. **Organizer** - Metall, pulverbeschichtet

www.mdd.eu

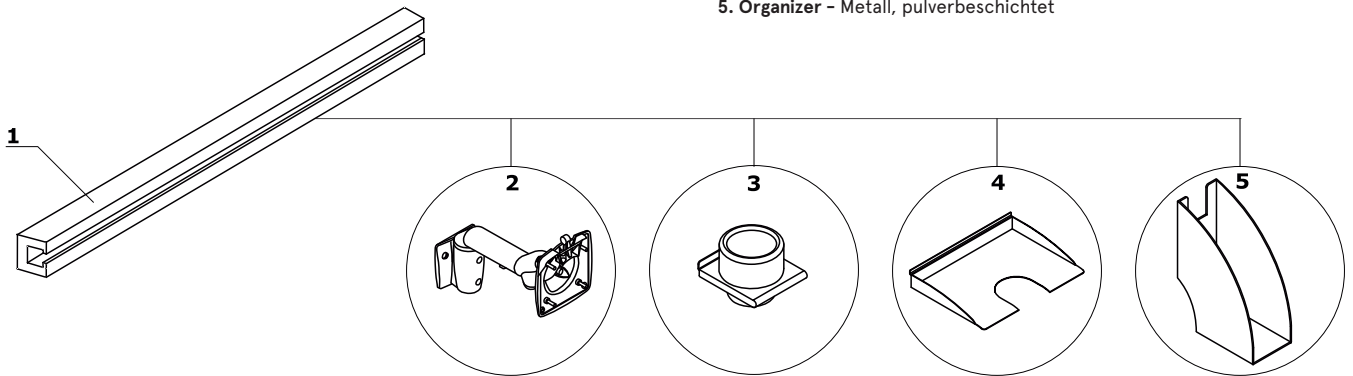

HINWEIS: Nur Zubehör aus dem .mdd-Angebot kann montiert werden

Paneele für Einzel- und Bench - System \*



**ZUS01**  
990 / 40 / 350  
4.1 kg

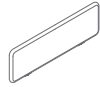

**ZUS12**  
1190 / 40 / 350  
5.4 kg

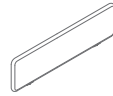

**ZUS14**  
1390 / 40 / 350  
6.1 kg

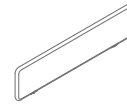

**ZUS16**  
1590 / 40 / 350  
6.8 kg

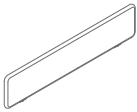

**ZUS18**  
1790 / 40 / 350  
7.2 kg

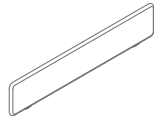

**ZUS20**  
1990 / 40 / 350  
8.2 kg



**ZUS05**  
990 / 40 / 500  
4.8 kg

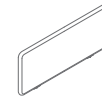

**ZUS52**  
1190 / 40 / 500  
6 kg

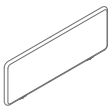

**ZUS54**  
1390 / 40 / 500  
7.1 kg

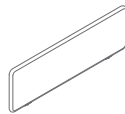

**ZUS56**  
1590 / 40 / 500  
7.8 kg

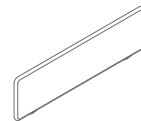

**ZUS58**  
1790 / 40 / 500  
8.4 kg

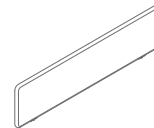

**ZUS59**  
1990 / 40 / 500  
8.3 kg

\* Abmessungen in Millimetern: Breite x Tiefe x Höhe

Paneele für Bench - System mit optionaler Schiebetischplatte \*



**ZUS01S**  
990 / 40 / 350  
6.1 kg

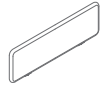

**ZUS12S**  
1190 / 40 / 350  
7.4 kg

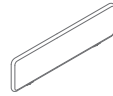

**ZUS14S**  
1390 / 40 / 350  
8.1 kg

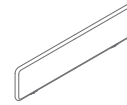

**ZUS16S**  
1590 / 40 / 350  
8.8 kg

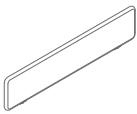

**ZUS18S**  
1790 / 40 / 350  
9.2 kg

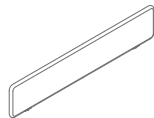

**ZUS20S**  
1990 / 40 / 350  
10.2 kg



**ZUS05S**  
990 / 40 / 500  
6.8 kg

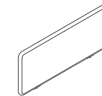

**ZUS52S**  
1190 / 40 / 500  
8 kg

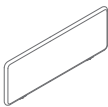

**ZUS54S**  
1390 / 40 / 500  
9.1 kg

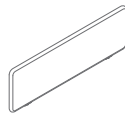

**ZUS56S**  
1590 / 40 / 500  
9.8 kg

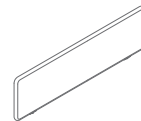

**ZUS58S**  
1790 / 40 / 500  
10.4 kg

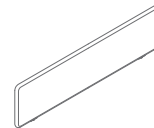

**ZUS59S**  
1990 / 40 / 500  
10.3 kg

\* Abmessungen in Millimetern: Breite x Tiefe x Höhe

Seitenpaneele für Einzelschreibtische \*

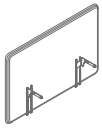

**ZPS610**  
990 / 40 / 650  
8.1 kg

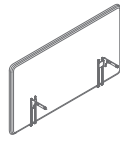

**ZPS612**  
1190 / 40 / 650  
6.3 kg

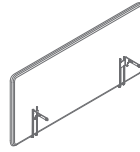

**ZPS614**  
1390 / 40 / 650  
7.3 kg

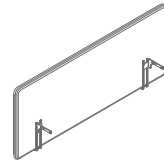

**ZPS616**  
1590 / 40 / 650  
8 kg

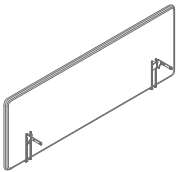

**ZPS618**  
1790 / 40 / 650  
7.9 kg

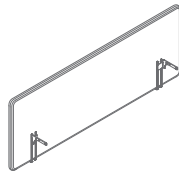

**ZPS620**  
1990 / 40 / 650  
10 kg

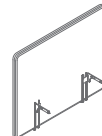

**ZPS810**  
990 / 40 / 800  
9.1 kg

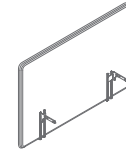

**ZPS812**  
1190 / 40 / 800  
7.6 kg

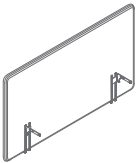

**ZPS814**  
1390 / 40 / 800  
8.3 kg

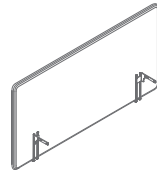

**ZPS816**  
1590 / 40 / 800  
9.1 kg

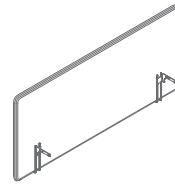

**ZPS818**  
1790 / 40 / 800  
9.6 kg

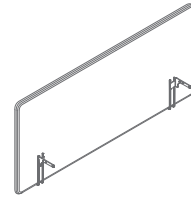

**ZPS820**  
1990 / 40 / 800  
10.5 kg

\* Abmessungen in Millimetern: Breite x Tiefe x Höhe



Paneele für Ogi T, Ogi Drive Bench – System \*

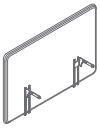

**ZPS632**  
1190 / 40 / 650  
5 kg

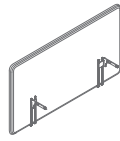

**ZPS634**  
1390 / 40 / 650  
6 kg

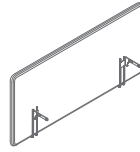

**ZPS636**  
1590 / 40 / 650  
7 kg

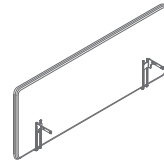

**ZPS638**  
1790 / 40 / 650  
8.2 kg

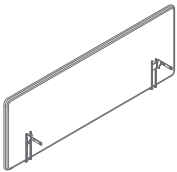

**ZPS640**  
1990 / 40 / 650  
10 kg

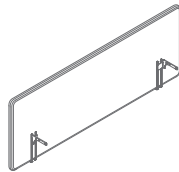

**ZPS832**  
1190 / 40 / 800  
16 kg

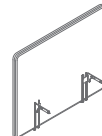

**ZPS834**  
1390 / 40 / 800  
8 kg

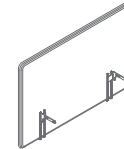

**ZPS836**  
1590 / 40 / 800  
8.5 kg

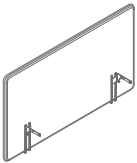

**ZPS838**  
1790 / 40 / 800  
9.5 kg

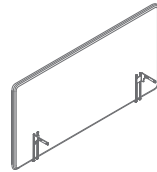

**ZPS840**  
1990 / 40 / 800  
10.5 kg

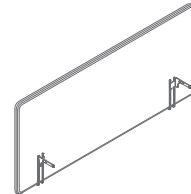
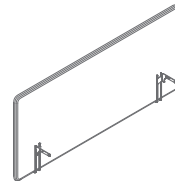

\* Abmessungen in Millimetern: Breite x Tiefe x Höhe

Seitenpaneele für Einzeltische mit optionaler Schiebetischplatte \*

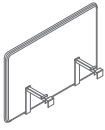

**ZPS610S**  
990 / 40 / 650  
7 kg

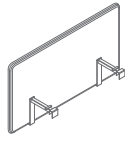

**ZPS612S**  
1190 / 40 / 650  
7.1 kg

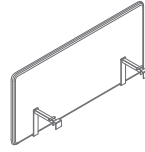

**ZPS614S**  
1390 / 40 / 650  
7 kg

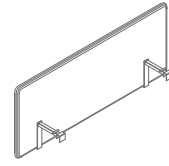

**ZPS616S**  
1590 / 40 / 650  
8 kg

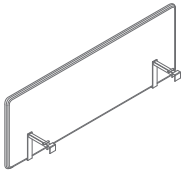

**ZPS618S**  
1790 / 40 / 650  
9.2 kg

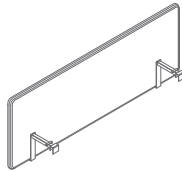

**ZPS620S**  
1990 / 40 / 650  
11 kg

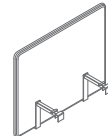

**ZPS810S**  
990 / 40 / 800  
8 kg

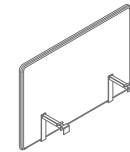

**ZPS812S**  
1190 / 40 / 800  
7 kg

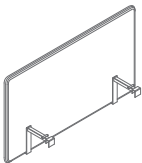

**ZPS814S**  
1390 / 40 / 800  
9 kg

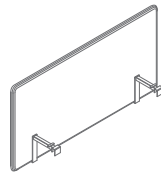

**ZPS816S**  
1590 / 40 / 800  
9.5 kg

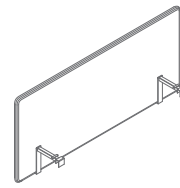

**ZPS818S**  
1790 / 40 / 800  
10.5 kg

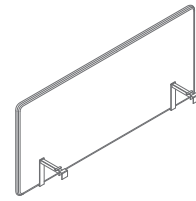

**ZPS820S**  
1990 / 40 / 800  
11.5 kg

\* Abmessungen in Millimetern: Breite x Tiefe x Höhe

Seitenpaneele für Ogi Drive Bench - System \*

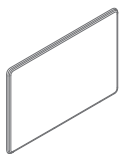

**ZD812**  
1190 / 40 / 800  
6.1 kg

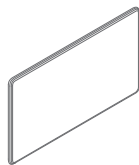

**ZD814**  
1390 / 40 / 800  
8.6 kg

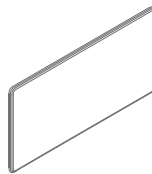

**ZD816**  
1590 / 40 / 800  
7.9 kg

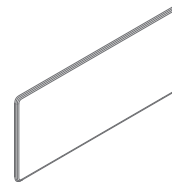

**ZD818**  
1790 / 40 / 800  
8.9 kg

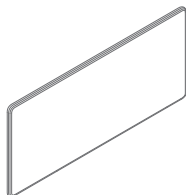

**ZD820**  
1990 / 40 / 800  
9.3 kg

Querpaneele für Ogi Bench - System \*

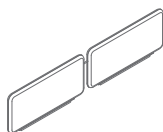

**ZYS78**  
1600 / 40 / 350  
12 kg

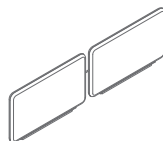

**ZYS79**  
1600 / 40 / 500  
6.6 kg



**ZOS58**  
577 / 40 / 350  
3.5 kg



**ZOS68**  
677 / 40 / 350  
2.7 kg



**ZOS78**  
780 / 40 / 350  
3.2 kg



**ZOS10**  
577 / 40 / 500  
3.1 kg

\* Abmessungen in Millimetern: Breite x Tiefe x Höhe

**Querpaneele für Ogi Bench - System \***



**ZOS40**  
677 / 40 / 500  
3.4 kg



**ZOS79**  
780 / 40 / 500  
3.7 kg

**Seitenpaneele für Einzelschreibtische \***

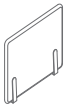

**ZUS80**  
600 / 40 / 650  
4.5 kg

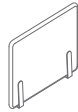

**ZUS90**  
700 / 40 / 650  
4.6 kg

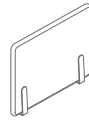

**ZUS30**  
800 / 40 / 650  
5.2 kg



**ZUS60**  
600 / 40 / 800  
7.7 kg

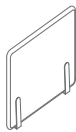

**ZUS70**  
700 / 40 / 800  
5.4 kg

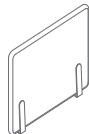

**ZUS50**  
800 / 40 / 800  
6.1 kg

\* Abmessungen in Millimetern: Breite x Tiefe x Höhe

Seitenpaneele für Bench- System \*

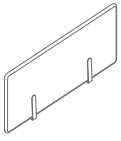

**ZUS11**  
1200 / 40 / 650  
5.4 kg

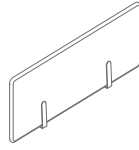

**ZUS41**  
1400 / 40 / 650  
7.1 kg

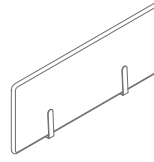

**ZUS31**  
1600 / 40 / 650  
7.8 kg

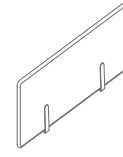

**ZUS61**  
1200 / 40 / 800  
7.5 kg

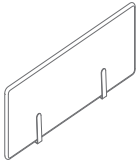

**ZUS71**  
1400 / 40 / 800  
12 kg

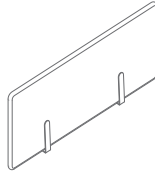

**ZUS51**  
1600 / 40 / 800  
9.1 kg

Paneele - Zubehör \*

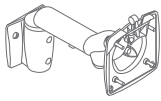

**D1**  
300 / 130 / 130  
1.9 kg



**D5**  
164 / 83 / 146  
0.2 kg

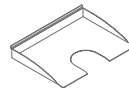

**D6**  
327 / 35 / 210  
0.95 kg



**D7**  
93 / 250 / 180  
0.6 kg

\* Abmessungen in Millimetern: Breite x Tiefe x Höhe

**Aufsatz für Paneele \***

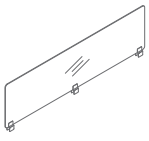

**PUX12**  
1190 / 4 / 350  
4.9 kg

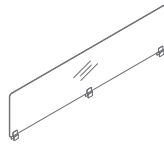

**PUX14**  
1390 / 4 / 350  
5 kg

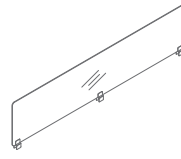

**PUX16**  
1590 / 34 / 350  
7 kg

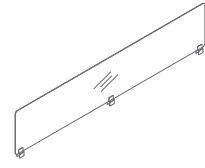

**PUX18**  
1790 / 4 / 350  
6.5 kg

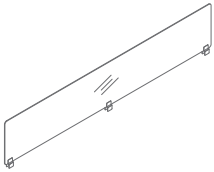

**PUX20**  
1990 / 4 / 350  
7 kg



**PUX80**  
577 / 4 / 350  
2.15 kg

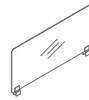

**PUX90**  
677 / 4 / 350  
3.2 kg

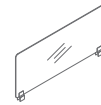

**PUX30**  
777 / 4 / 350  
3.1 kg

\* Abmessungen in Millimetern: Breite x Tiefe x Höhe

<b>Sonic</b>	Datum der Vorbereitung 12.05.2023	Die in diesem Dokument enthaltenen Daten sind am Tag der Erstellung gültig. Produktänderung erfordert keine systematische Aktualisierung des Dokuments, wenn die Grundeigenschaften davon nicht betroffen sind.	Seite 14/20
			<b>Produkte</b>

### Stoff Nemo

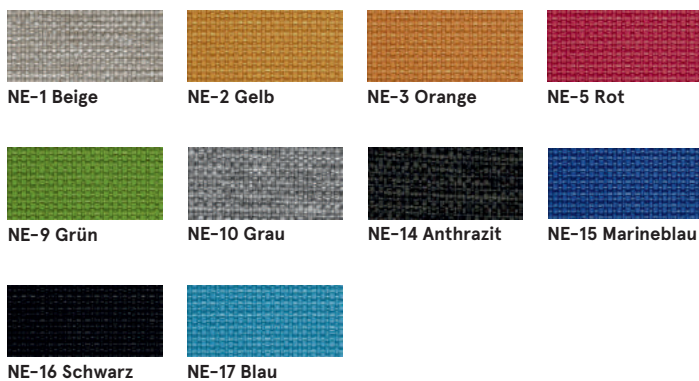

**Technische Daten:**

**Material** polyester 100%

**Stoffgewicht** 366g/m2

**Scheuertouren** PN\_EN ISO 12947 - 2:2 100,000

**Pilling (Knötchenbildung)** skala 1-8, max. 8, PN-EN ISO 105 - B02 (3-4)

**Lichtechtheit** skala 1-5, max. 5, PN-EN 1021 - 2, PN-EN 1021 - 1

**Reibechtheit nass / trocken** skala 1-5, max. 5, EN ISO 105x12 (nass/trocken (4-5))

### Stoff Runner - zweite Preisgruppe



**Technische Daten:**

**Material** 80% Polyester, 20% recyceltes Polyester

**Stoffgewicht** 510 g/lm (16.45 oz/lin.yd.)

**Scheuertouren** BS EN ISO 12947-2 70,000 Martindale

**Pilling (Knötchenbildung)** skala 1-5, max 5, EN ISO 12945-2 (4-5)

**Lichtechtheit** skala 1-8, max 8, EN ISO 105-B02 (5-7)

**Reibechtheit nass/trocken** skala 1-5, max 5, EN ISO 105x12 (nass/trocken) 4-5

**Akustische Schallabsorption** ISO435

**Brandschutznormen** BS EN 1021-2 Streichholz, CA TB 117-2013, BS EN 1021-1 (Zigarette) Class Uno UNI 9175 Class 2, EMME

### Stoff Medley - zweite Preisgruppe



**Technische Daten:**

**Material** polyester 100%

**Stoffgewicht** 510 g/lm (16.45 oz/lin.yd.)

**Scheuertouren** BS EN ISO 12947-2, 75,000 Martindale

**Pilling (Knötchenbildung)** Skala 1-5, max. 5, EN ISO 12945-2 (4)

**Lichtechtheit** Skala 1-8, max. 8, EN ISO 105-B02 (5-7)

**Reibechtheit nass/trocken** Skala 1-5, max. 5, EN ISO 105x12 (nass/trocken (4-5/4-5))

**Akustische Schallabsorption** ISO 354

**Brandschutznormen** BS EN 1021-1 (Zigarette) BS 476 Partie 7, Class 2 Class Uno UNI 9174 - UNI 8457 CA TB 117-2013 ASTM E 84 Class I

### Stoff Atlantic \* - zweite Preisgruppe



**Technische Daten:**

**Material** polyester 100%

**Stoffgewicht** 530 g/lm (17.09 oz/lin.yd.)

**Scheuertouren** BS EN ISO 12947-2, 110,000 Martindale

**Pilling (Knötchenbildung)** Skala 1-5, max. 5, EN ISO 12945-2 (4-5)

**Lichtechtheit** Skala 1-8, max. 8, EN ISO 105-B02 (5-7)

**Reibechtheit nass/trocken** Skala 1-5, max. 5, EN ISO 105x12 (nass/trocken (4-5/4-5))

**Brandschutznormen** CA TB 117-2013  
ASTM E 84 Class I  
BS EN 1021-2 (streichholz)  
BS EN 1021-1 (Zigarette)

### Stoff Vita - zweite Preisgruppe



**Technische Daten:**

**Material** Obermaterial: 98,5% PVC, 1,5% PU  
Trägergewebe: 50% polyester, 50% Baumwolle

**Stoffgewicht /lfm** 850g/m2 ± 10% (1190G/lin. m ± 10%)

**Scheuertouren** BS EN ISO 5470-2, 100,000 Martindale

**Lichtechtheit** 6 (ISO 105 - B02)

**Reibechtheit nass/trocken** Nass: 4, Trocken: 4 (ISO 105 - X12)

**Feuersicherung** BS EN 1021 - (Zigarette)  
BS EN 1021 - 2 (Streichholz)  
BS 5852 - (Zündquelle 5)  
BS 7176 - (Mittlere Gefahr)

**Flexes** BS EN ISO 7854 - Method B, 400.000 Flexing cycles

**Anti-mikrobiell / Anti-Schimmel** AATCC 147

### Stoff Mica - zweite Preisgruppe



**Technische Daten:**

**Material** recyceltes Post-Consumer-Polyester 97%, Polyester 3%

**Stoffgewicht** 305g/lm

**Scheuertouren** 60,000 reibt Martindale (EN ISO 12947-2)

**Pilling** skala 1-5, max. 5 - EN ISO 12945-2-EN ISO 12945-2, 4-5

**Lichtechtheit** skala 1-8, max. 8 - EN ISO 105-B02, 5-8

**Reibechtheit nass/trocken** trocken: 4-5, nass: 4-5, skala 1-5, max. 5 - EN ISO 105x12

**Feuersicherung** CA TB 117-2013  
ASTM E 84 Klasse I.  
BS EN 1021-1 Zigarette  
BS EN 1021-2 Match  
BS 476 Teil 7 Klasse I

\* Es besteht die Möglichkeit, das Produkt in vollem Farbspektrum von Atlantic laut dem Musterkatalog Gabriel innerhalb von 8 Wochen zu bestellen

Sonic	Datum der Vorbereitung 12.05.2023	Die in diesem Dokument enthaltenen Daten sind am Tag der Erstellung gültig. Produktänderung erfordert keine systematische Aktualisierung des Dokuments, wenn die Grundeigenschaften davon nicht betroffen sind.	Seite 16/20
			Farbe



### Stoff Go Check - zweite Preisgruppe

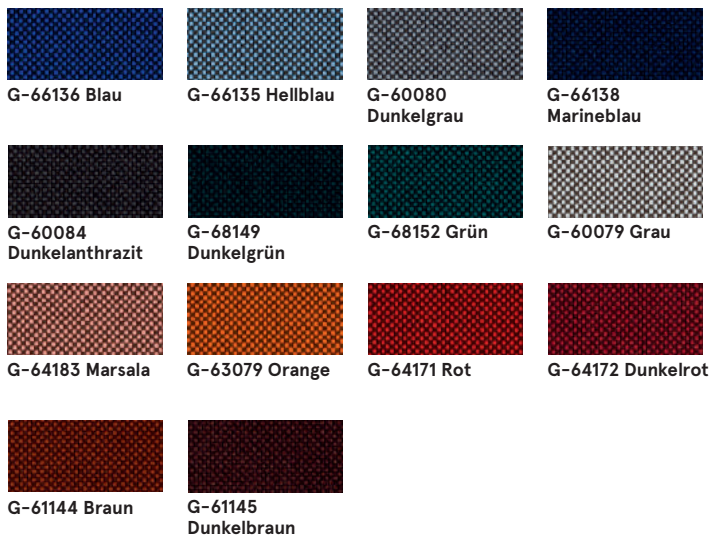

**Technische Daten:**

**Material** 100% Trevira CS  
**Stoffgewicht** 435g/lm  
**Scheuertouren** 80,000 reibt Martindale (EN ISO 12947-2)  
**Pilling** skala 1-5, max. 5 - EN ISO 12945-2, 5  
**Lichtechtheit** skala 1-8, max. 8 - EN ISO 105-B02, 5-8  
**Reibechtheit nass/trocken** trocken: 4-5, nass: 4-5, skala 1-5, max. 5 - EN ISO 105x12  
**Feuersicherung** BS EN 1021 1 & 2 Zigarette und Streichholz  
 BS EN 1021-1 Zigarette  
 BS 5852 Crib 5  
 BS 7176 Mittlere Gefahr  
 DIN 4102 - B1  
 NFP 92-503 / 504/505 M1  
 ÖNORM A3800-B1-B3825-Q1 UK  
 Klasse Uno UNI 9175 Klasse 1 I EMME  
 FAR / JAR 25.853 (a) (i) (ii)  
 CA TB 117-2013  
 DIN EN 13501-1 B-s1, d0  
 AM 18 - NF D 60-013- (nur für Stoff)

### Stoff Charles \* - zweite Preisgruppe



**Technische Daten:**

**Material** 100% Polyester  
**Stoffgewicht** 433g/m2  
**Scheuertouren** 90,000 Zyklen Martindale (EN ISO 12947-2)  
**Pilling** EN ISO 12945-2, 5  
**Lichtechtheit** EN ISO 105-B02, 5  
**Reibechtheit nass/trocken** trocken: 4-5, nass: 4-5, EN ISO 105x12  
**Feuersicherung** EN 1021, 1

\* Es besteht die Möglichkeit, das Produkt im vollen Farbspektrum von Charles laut dem Musterkatalog Dekoma innerhalb der Standardlieferzeit zu bestellen.

### Stoff Synergy - dritte Preisgruppe



<b>Technische Daten:</b>	
<b>Material</b>	95% Virgin wool, 5% Polyamide
<b>Stoffgewicht</b>	400g/m2 (560g/lm)
<b>Scheuertouren</b>	100.000 Martindale
<b>Lichtechtheit</b>	ISO 105 - B02 <span style="float: right;">5</span>
<b>Reibechtheit nass/trocken</b>	EN ISO 105x12 (trocken/nass) <span style="float: right;">4-4</span>
<b>Brandschutznormen</b>	EN 1021 - 1&2 (cigarette & match) BS 7176 Low Hazard NF D 60-013 ÖNORM B 3825 & A 3800-1 (58 kg/m3 CMHR Foam) UNI 9175 Classe 1 IM EN 13501-1 Adhered Class D, s1, d0 IMO FTP Code (Part 8) The Furniture and Furnishing (Fire) (Safety) Regulations 1988 (Domestic Cigarette and Match) BS 5852 Ignition Source 5 when FR treated BS 7176 Medium Hazard when FR treated EN 13501-1 Adhered Class B, s1, d0 when FR treated EN 13501-1 Un-adhered Class D, s2, d0 when FR treated BS 5867-2: Type B Curtains & Drapes when FR treated

### Stoff Silvertex - dritte Preisgruppe

<b>Technische Daten:</b>	
<b>Material</b>	Beschichtung: 100% Vinyl Träger: 100% Polyester Hi-Loft™
<b>Stoffgewicht</b>	685 gr/m2
<b>Abriebfestigkeit</b>	>300,000 Zyklen Martindale
<b>UV-Beständigkeit</b>	>= 7 (1000 Std., Blauwollskala)
<b>Kältebruchresistenz</b>	-23°C
<b>Flammschutzausrüstung</b>	NF P 92-503 / M2 EN 1021, Part 1&2 DIN 4102 B2 ÖNORM B 3825, Gruppe I - Schwerbrennbares Verhalten ÖNORM A 3800, Teil I, Qualmbildungsklasse QI - schwachqualmend IMO Res. MSC.307 (88) (2010 FTP Code) Annex I Part 8 (MED) Marine Equipment Directive in its current valid version UNI 9175 (1987) / UNI 9175/FAI (1994) Classe I.IM (uno I EMME) UNE 23.727-90 IR /M2 EN 71-2: 2006+A1: 2007 Safety of Toys - Part 2: Flammability ECE R 11 8 (replaces Directive 95/28/EC) FMVSS 302 FAR 25/853
<b>Keimresistent</b>	Antimikrobielle Ausrüstung, Antibakterielle Ausrüstung, Antimykotische Ausrüstung

Es besteht die Möglichkeit, das Produkt in vollem Farbspektrum von Silvertex laut dem Musterkatalog Spradling innerhalb von 15 Werktagen zu bestellen.

### Stoff Tessa - dritte Preisgruppe



**Technische Daten:**

**Material** 95% Polyester, 5% Acryl  
**Stoffgewicht** 500g/m<sup>2</sup>  
**Scheuertouren** 75,000 Zyklen Martindale (EN ISO 12497-2)  
**Pilling** EN ISO 12945-2, 4-5  
**Lichtechtheit** EN ISO 105-B02, 4  
**Reibechtheit nass/trocken** trocken: 4-5, nass: 4-5, EN ISO 105x12

### Stoff Oceanic - dritte Preisgruppe



**Technische Daten:**

**Material** 100% recyceltes Post-Consumer-Polyester  
**Stoffgewicht** 497g/m<sup>2</sup>  
**Scheuertouren** 100,000 Zyklen Martindale (EN ISO 12947-2)  
**Pilling** EN ISO 12945-2, 5  
**Lichtechtheit** EN ISO 105-B02, 5  
**Reibechtheit nass/trocken** trocken: 4, nass: 4, EN ISO 105x12  
**Feuersicherung** EN 1021, - 1&2 (Zigarette, Streichholz)  
 BS 7176 Low Hazard  
 BS 5852 Ignition Source  
 BS 7176 Medium Hazard

### Stoff Quest - dritte Preisgruppe

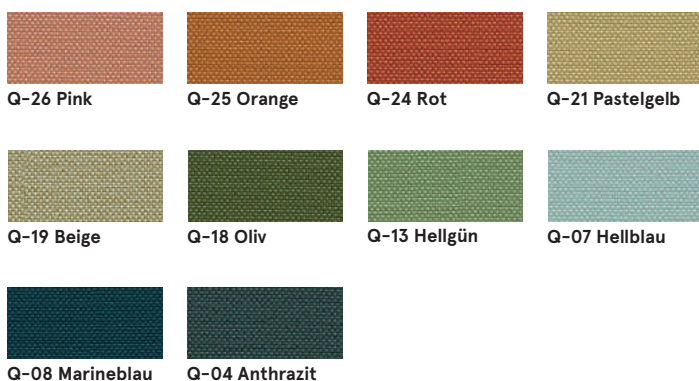

**Technische Daten:**

**Material** 100% recyceltes Post-Consumer-Polyester  
**Stoffgewicht** 330g/m<sup>2</sup>  
**Scheuertouren** 100,000 Zyklen Martindale (EN ISO 12947-2)  
**Lichtechtheit** EN ISO 105-B02, 4-6  
**Reibechtheit nass/trocken** trocken: 4, nass: 4, EN ISO 105x12  
**Feuersicherung** EN 1021, - 1&2 (Zigarette, Streichholz)  
 BS 7176 Low Hazard  
 UNI 9175 Classe 1 IM  
 BS 476 Part 7 Class 1Y (Adhered)  
 EN 13501-1 Adhered Class B, s1, d0  
 EN 13501-1 Un-adhered Class B, s1, d0  
 BS 5852 Ignition Source 5 with EnviroFlam5  
 BS 7176 Medium Hazard with EnviroFlam5  
 IMO FTP Code (Part 8) with EnviroFlam5

### Stoff Grain - dritte Preisgruppe

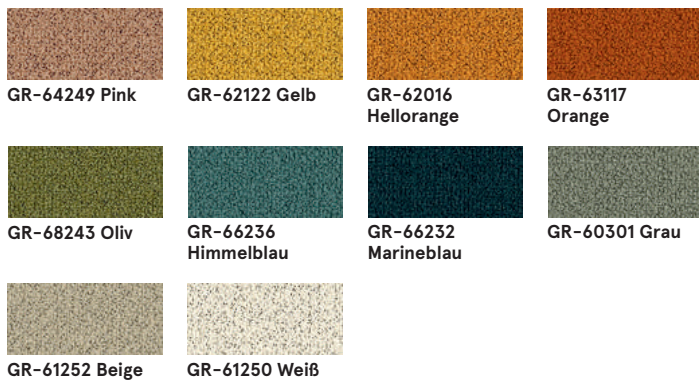

**Technische Daten:**

**Material** 92% recyceltes Post-Consumer-Polyester  
 8% Polyester  
**Stoffgewicht** 615g/m<sup>2</sup>  
**Scheuertouren** 100,000 Zyklen Martindale (EN ISO 12947-2)  
**Pilling** EN ISO 12945-2, 5  
**Lichtechtheit** EN ISO 105-B02, 5-7  
**Reibechtheit nass/trocken** trocken: 4-5, nass: 4-5, EN ISO 105x12  
**Feuersicherung** BS EN 1021 1&2 Zigarette, Streichholz  
 BS EN 1021-1 Zigarette  
 CA TB 117-2013

## Stoff Atlas – vierte Preisgruppe



AS-531  
Orange



AS-501 Pink



AS-651 Rot



AS-681 Dunkelrot



AS-391 Braun



AS-781 Marineblau



AS-161  
Dunkelgrau



AS-111 Hellgrau



AS-971 Hellgün



AS-981  
Dunkelgrün

### Technische Daten:

<b>Material</b>	90% new wool, 10% nylon
<b>Stoffgewicht /lfm</b>	286g/m <sup>2</sup> , 400g/lm
<b>Scheuertouren</b>	100,000 cykli Martindale, EN ISO 12947
<b>Lichtechtheit</b>	ISO 105 B02: 6-7
<b>Reibechtheit nass/trocken</b>	ISO 105-X12:2001, (wet/dry) 4-5/4-5
<b>Feuersicherung</b>	BS EN 1021-2 Match, BS EN 1021-1 Cigarette, BS 5 5852 Crib 5, BS 5852 ignition source 3, BS 5852 Part 1, NF D 60 013, UNI 9175 1IM, US Cal. Bull. 117-2013

## Griffe



M009 Aluminium  
halbmatt RAL9006



M015 Weiß  
halbmatt RAL9010



M154 Anthrazit  
halbmatt RAL7043



M115 Schwarz  
halbmatt RAL9005

## Zubehör



M009 Aluminium  
halbmatt RAL9006